

WORX®

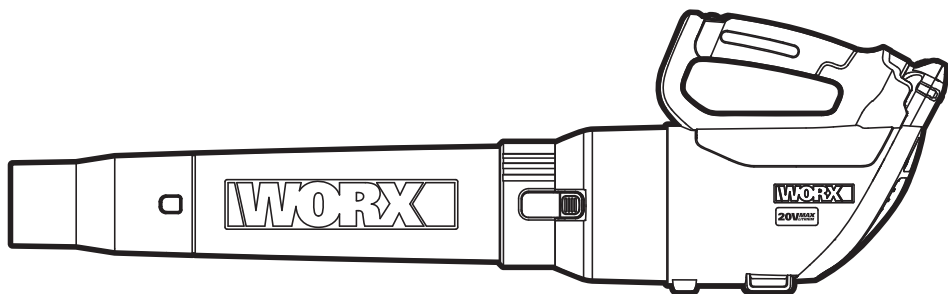

20V Max Lithium Cordless Blower	EN	P04
Souffleur sans fil de Lithium de 20V Maximum	F	P10
Soplador inalámbrico de litio de 20V máximo	ES	P16



HELPLINE NUMBER
NUMERO DU SERVICE D'ASSISTANCE
NUMERO DE LINEA DE AYUDA
1-866-354-WORX (9679)

WG546 WG546.9

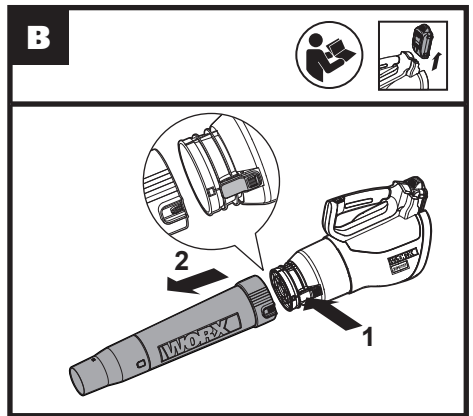
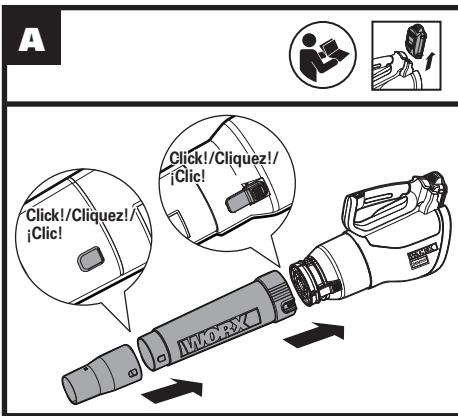
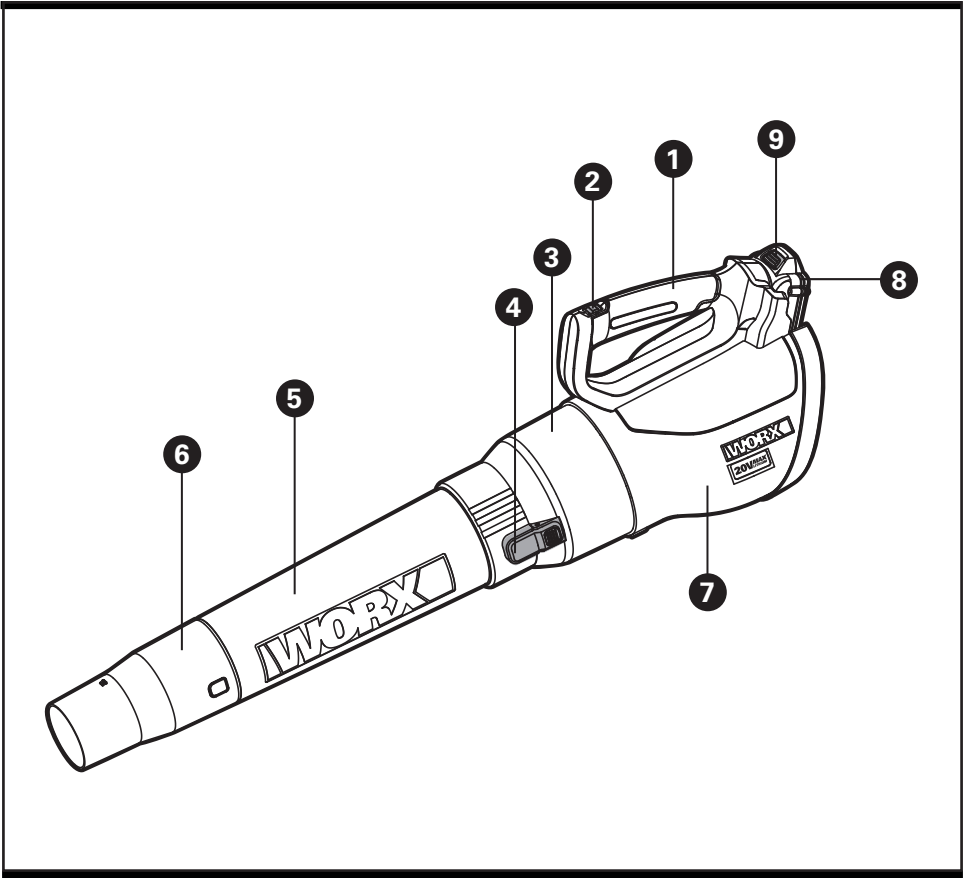

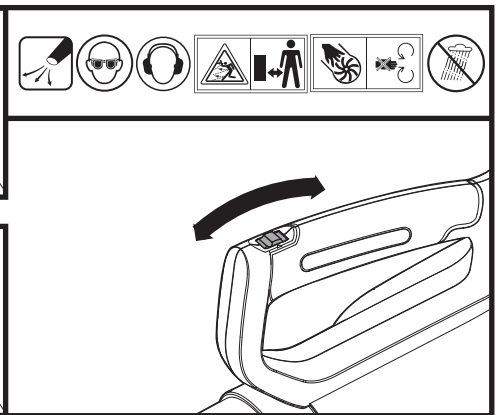
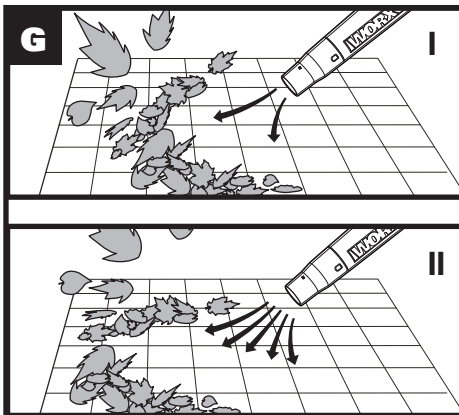
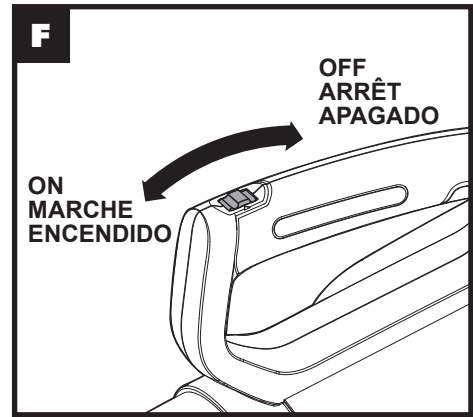
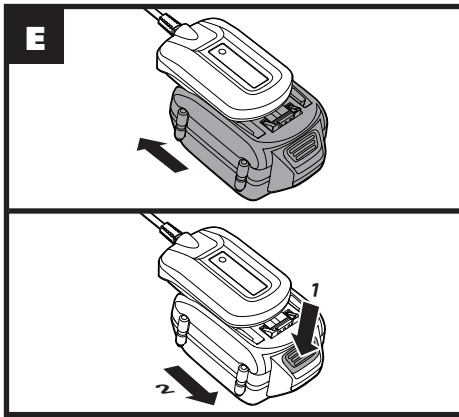
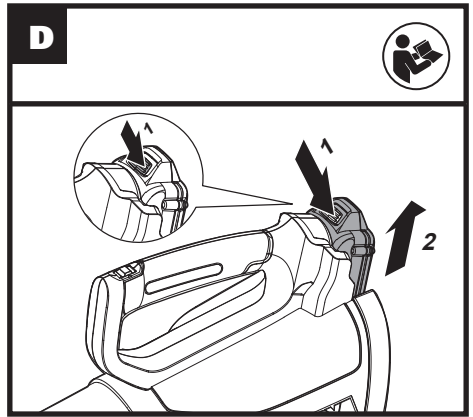
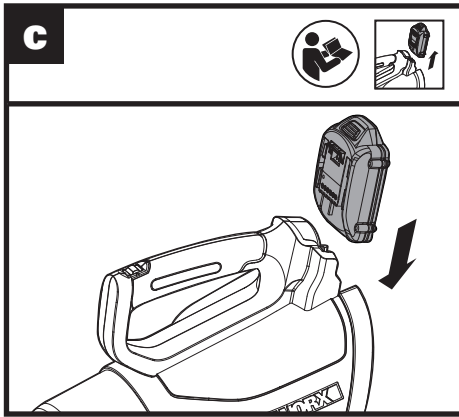

- 1. HANDLE**
- 2. ON/OFF SWITCH**
- 3. FAN HOUSING**
- 4. TUBE RELEASE BUTTON**
- 5. UPPER BLOWER TUBE**
- 6. LOWER BLOWER TUBE**
- 7. MOTOR HOUSING**
- 8. BATTERY PACK**
- 9. BATTERY PACK RELEASE BUTTON**

Not all the accessories illustrated or described are included in standard delivery.

TECHNICAL DATA

	WG546	WG546.9
Rated voltage	20V $\overline{=}$ Max*	
Air speed	I: 60mph II: 90mph	
Air volume	I: 225cfm II: 340cfm	
Charging time	5hr (approx.)	/
Machine weight	5.7lbs	4.9lbs

* Voltage measured without workload. Initial battery voltage reaches maximum of 20 volts. Nominal voltage is 18 volts.

ACCESSORIES

	WG546	WG546.9
Battery pack	1 (WA3525)	/
Charger	1 (WA3742)	/

We recommend that you purchase your accessories from the same store that sold you the tool. Use good quality accessories marked with a well-known brand name. Choose the type according to the work you intend to undertake. Refer to the accessory packaging for further details. Store personnel can assist you and offer advice.

 **WARNING:** Some dust created by power sanding, sawing, grinding, drilling and other construction activities contains chemicals known to the state of California to cause cancer, birth defects or other reproductive harm. Some examples of these chemicals are:

- Lead from lead-based paints;
- Crystalline silica from bricks and cement and other masonry products and
- Arsenic and chromium from chemically-treated lumber.

Your risk from these exposures varies, depending on how often you do this type of work. To reduce your exposure to these chemicals: work in a well ventilated area, and work with approved safety equipment, such as those dust masks that are specially designed to filter out microscopic particles.

 **WARNING:** This product maybe contains lead, phthalate or other chemicals known to the State of California to cause cancer, birth defects and other reproductive harm. Please wash your hands after use.

IMPORTANT SAFETY INSTRUCTIONS

 **WARNING:** When using electric gardening appliances, basic safety precautions should always be followed to reduce the risk of fire, electric shock, and personal injury, including the following:

 **WARNING: Read all instructions**

FOR ALL APPLIANCES

- 1) Avoid Dangerous Environment - Don't use appliances in damp or wet locations.
- 2) Don't Use In Rain.
- 3) Keep Children Away - All visitors should be kept at a distance from work area.
- 4) Dress Properly - Do not wear loose clothing or jewelry. They can be caught in moving parts. Use of rubber gloves and substantial footwear is recommended when working outdoors. Wear protective

- hair covering to contain long hair.
- 5) Use Safety Glasses - Always use face or dust mask if operation is dusty.
- 6) Use Right Appliance - Do not use appliance for any job except that for which it is intended.
- 7) Don't Force Appliance - It will do the job better and with less likelihood of a risk of injury at the rate for which it was designed.
- 8) Don't Overreach - Keep proper footing and balance at all times.
- 9) Stay Alert - Watch what you are doing. Use common sense. Do not operate appliance when you are tired.
- 10) Store Idle Appliances Indoors - When not in use, appliances should be stored indoors in dry, and high or locked-up place - out of reach of children.
- 11) Maintain Appliance With Care - Keep cutting edge sharp and clean for best performance and to reduce the risk of injury. Follow instructions for lubricating and changing accessories. Keep handles dry, clean, and free from oil and grease.
- 12) Check Damaged Parts - Before further use of the appliance, a guard or other part that is damaged should be carefully checked to determine that it will operate properly and perform its intended function. Check for alignment of moving parts, binding of moving parts, breakage of parts, mounting, and any other condition that may affect its operation. A guard or other part that is damaged should be properly repaired or replaced by an authorized service center unless indicated elsewhere in this manual.

FOR ALL BATTERY - OPERATED GARDENING APPLIANCES

1. For all battery-operated gardening appliances:
 - a) Do not charge appliance in rain, or in wet locations.
 - b) Do not use battery-operated appliance in rain.
 - c) Remove or disconnect battery before servicing, cleaning or removing material from the gardening appliance.

2. For all battery-operated products employing a detachable or separable battery:

- a) Use only the following type and size battery(ies): WA3525/WA3520
- b) Do not dispose of the battery(ies) in a fire. The cell may explode. Check with local codes for possible special disposal instructions.
- c) Do not open or mutilate the battery(ies). Released electrolyte is corrosive and may cause damage to the eyes or skin. It may be toxic if swallowed.
- d) Exercise care in handling batteries in order not to short the battery with conducting materials such as rings, bracelets, and keys. The battery or conductor may overheat and cause burns.

3. Avoid unintentional starting – Do not insert the battery with your finger on the switch. Be sure the switch is off when inserting the battery.

SAVE THESE INSTRUCTIONS

6

ADDITIONAL SAFETY WARNINGS FOR BLOWER

IMPORTANT SAFETY INSTRUCTIONS

When using an electrical appliance, basic precautions should always be followed, including the following:

READ ALL INSTRUCTIONS BEFORE USING THIS APPLIANCE

 **WARNING! To reduce the risk of fire, electric shock, or injury:**



1. To reduce the risk of electric shock –

Do not use on wet surfaces. Do not expose to rain. Store indoors.

2. Do not allow to be used as a toy. Close attention is necessary when used by or near children.
3. Use only as described in this manual. Use only manufacturer's recommended attachments.
4. If appliance is not working as it should, has been dropped, damaged, left outdoors, or dropped into water, return it to a service center.
5. Keep hair, loose clothing, fingers, and all parts of body away from openings and moving parts.
6. Do not charge the unit outdoors.
7. Use only the charger supplied by the manufacturer to recharge.
8. Do not incinerate the appliance even if it is severely damaged. The batteries can explode in a fire.
9. Do not put any object into openings. Do not use with any opening blocked; keep free of dust, lint, hair, and anything that may reduce air flow.
10. Do not handle plug or appliance with wet hands.
11. Do not leave appliance when plugged in. Unplug from outlet when not in use and before servicing.
12. Turn off all controls before unplugging.
13. Use extra care when cleaning on stairs.









GENERAL SAFETY WARNINGS FOR BATTERY PACK

- 1)  **WARNING: Risk of fire and burns. Do not disassemble, heat above 100°C (212°F), or incinerate. Do not expose cells or batteries to heat or fire. Avoid storage in direct sunlight.**

- 2) **Dispose of used battery promptly. When disposing of secondary cells or batteries, keep cells or batteries of different electrochemical systems separate from each other.**
- 3) **Keep battery out of reach of children and in original package until ready to use.**
- 4) **Never put batteries in mouth. If swallowed, contact your physician or local poison control center.**
- 5) **CAUTION – The battery used in this device may present a risk of fire or chemical burn if mistreated. Replace battery with WORX only. Use of another battery may present a risk of fire or explosion**
- 6)  **WARNING: Do not use a visibly damaged battery pack or appliance as applicable.**
- 7)  **WARNING: Do not modify or attempt to repair the appliance or the battery pack as applicable.**
- 8) **BATTERY MUST BE RECYCLED**
- 9) **Do not short-circuit a cell or battery. Do not store cells or batteries haphazardly in a box or drawer where they may short-circuit each other or be short-circuited by conductive materials.**
- 10) **Do not subject cells or batteries to mechanical shock.**
- 11) **Keep cells and batteries clean and dry.** Wipe the cell or battery terminals with a clean dry cloth if they become dirty.
- 12) **Do not maintain secondary cells and batteries on charge when not in use.**
- 13) **Retain the original cell and battery literature for future reference.**
- 14) **Do not use any charger other than that specifically provided for use with the equipment.** Secondary cells and batteries need to be charged before use. Always use the correct charger and refer to the manufacturer's instructions or equipment manual for proper charging instructions.
- 15) When possible, remove the battery from the equipment when not in use.
- 16) Prevent unintentional starting. Ensure the switch is in the off-position before connecting to battery pack, picking up or carrying the appliance. Carrying the appliance with your finger on the switch or energizing appliance that have the switch on invites accidents.
- 17) Disconnect the battery pack from the appliance before making any adjustments, changing accessories, or storing appliance. Such preventive safety measures reduce the risk of starting the appliance accidentally.
- 18) Under abusive conditions, liquid may be ejected from the battery; avoid contact. If contact accidentally occurs, flush with water. If liquid contacts eyes, additionally seek medical help. Liquid ejected from the battery may cause irritation or burns.
- 19) Have servicing performed by a qualified repair person using only identical replacement parts. This will ensure that the safety of the product is maintained.

SAVE THESE INSTRUCTIONS

SYMBOLS



	To reduce the risk of injury, user must read instruction manual
	Wear eye protection
	Wear ear protection
	Keep bystanders away
	Warning of hazard
	Do not use in the rain or leave outdoors while it is raining.
	Remove battery from the socket before carrying out any adjustment, servicing or maintenance.
	Li-Ion battery, battery must be recycled
	<p>call2recycle[®]</p> <p>POSITEC Inc. has established a partnership with the RBRC Corporation to recycle any Positec batteries with the RBRC-call2recycle seal. For environmental protection, please do not discard batteries in the trash. After the batteries' life cycle is ended, then please call 1-800-822-8837 for a free service that will properly dispose of the battery.</p>

OPERATION

INTENDED USE:

The blower is intended for residential use only. Use the blower outdoors to move yard debris as needed.

Assembly and Operation

ACTION	FIGURE
Assembling & disassembling the BlowerTube	See Fig. A & B
Installing & Removing the Battery Pack NOTE: Depress the battery release button to release battery pack from your tool. After recharging, insert the battery pack into tool's battery port. A simple push and slight pressure will be sufficient.	See Fig. C & D
Charging the battery More details can be found in WA3742's manual  WARNING! The charger and battery pack are specially designed to work together, so do not attempt to use any other devices. Never insert or allow metallic objects into your charger or battery pack connections because of an electrical failure and hazard will occur.	See Fig. E
BEFORE USING YOUR CORDLESS BLOWER Your battery pack is UNCHARGED, you must charge before use.	
Starting & Stopping  WARNING! The tool runs for a few seconds after it has been switched off. Let the motor come to a complete standstill before setting the tool down.	See Fig. F

Blowing

USER TIPS

- Hold the blow tube approx 8" above the ground when operating the tool. Use a sweeping motion from side to side. Advance slowly keeping the accumulated debris/leaves in front of you.
- After blowing the debris/leaves into a pile, it is easy to dispose of the pile.



CAUTION!

- Do not blow hard objects such as nails, bolts, or rocks.
- Do not operate the blower near bystanders or pets.
- Use extra care when cleaning debris from stairs or other tight areas.
- Wear safety goggles or other suitable eye protection, long pants, and shoes.

See Fig. G

CLEANING THE TOOL

Clean the tool regularly.



WARNING! Keep your product dry.

Under no circumstances spray with water.

- To clean the tool, use only mild soap and a damp cloth.
- Do not use any type of detergent, cleaner or solvent which may contain chemicals that could seriously damage the plastic.
- Self lubricating bearings are used in your product, therefore lubrication is not required.

1. POIGNÉE

2. COMMUTATEUR

3. BOÎTIER DE VENTILATEUR

4. BOUTON DE DÉGAGEMENT DU TUBE

5. TUBE SUPÉRIEUR D'ASPIRATION

6. TUBE INFÉRIEUR D'ASPIRATION

7. LOGEMENT DU MOTEUR

8. BATTERIE

8. MÉCANISME DE RETENUE DU BLOC-PILES

Les accessoires illustrés ou décrits ne sont pas tous compris dans le cadre de la livraison standard.

DONNÉES TECHNIQUES

	WG546	WG546.9
Tension nominale	20V == Max*	
10 Vitesse de l'air	I: 97km/h (60mph) II: 145km/h (90mph)	
Débit d'air	I: 6.4m ³ /min (225cfm) II: 9.6m ³ /min (340cfm)	
Temps de chargement	5 heures (approx.)	/
Poids de la machine	2.6kg (5.7lbs)	2.2kg (4.9lbs)

*Tension mesurée hors fonctionnement. La tension initiale de la batterie atteint le maximum de 20 volts. La tension nominale est de 18V.

ACCESSOIRES

	WG546	WG546.9
Bloc-Piles	1 (WA3525)	/
Chargeur	1 (WA3742)	/

Nous vous recommandons d'acheter tous vos accessoires au même magasin où vous avez acheté l'outil. N'utilisez que des accessoires de bonne qualité et de marque renommée. Choisissez le type d'outil approprié au travail que vous désirez entreprendre. Pour de plus amples renseignements, consultez l'emballage de l'accessoire. Le personnel du magasin peut également vous conseiller.

AVERTISSEMENT! Certaines des poussières produites en utilisant des outils électriques sont considérées par l'État de Californie comme susceptibles de provoquer le cancer, des anomalies congénitales et d'autres problèmes de reproduction. Voici des exemples de ces produits chimiques:

- Plomb issu de peinture à base de plomb
- Silice cristalline issue de briques et du ciment et autres produits de maçonnerie
- Arsenic et chrome issus de bois traité chimiquement

Votre risque de ces expositions varie en fonction de la fréquence à laquelle vous effectuez ce travail. Pour réduire votre exposition à ces produits chimiques : travaillez dans une zone bien ventilée; portez un équipement de sécurité approuvé, tel que des masques antipoussières spécialement conçus pour éliminer les particules microscopiques par filtrage.

AVERTISSEMENT: Ce produit peut contenir du plomb, des phtalates ou d'autres agents chimiques connus dans l'État de Californie pour causer le cancer, des malformations congénitales et d'autres problèmes liés à la reproduction. Lavez vos mains après chaque utilisation.

INSTRUCTIONS IMPORTANTES DE SECURITE

AVERTISSEMENT! Lors de l'utilisation d'appareils électriques de jardinage, des précautions de base doivent être observées afin de réduire les risques de feu, choc électrique, et blessure grave, incluant ce qui suit:

**AVERTISSEMENT! LISEZ TOUTES
LES INSTRUCTIONS**

POUR TOUS LES APPAREILS

- 1) Évitez les environnements dangereux
- N'utilisez pas les appareils dans des environnements très humides ou

mouillés.

- 2) N'utilisez pas sous la pluie.
- 3) Tenez les enfants éloignés - Tous les visiteurs devraient se tenir éloignés de l'aire de travail.
- 4) Habillez-vous convenablement - Ne portez pas des vêtements lâches ou des bijoux. Ils peuvent se prendre dans les pièces en mouvement. L'utilisation de gants de caoutchouc et chaussures épaisses est recommandée lors de travaux extérieurs. Portez une protection pour cheveux afin de contenir les cheveux longs.
- 5) Utilisez des lunettes de sécurité - Toujours porter un masque pour le visage ou pour la poussière si l'opération est poussiéreuse.
- 6) Utilisez le bon appareil - N'utilisez pas l'appareil pour tout autre travail que pour celui auquel il est destiné.
- 7) Ne forcez pas l'appareil - Il va faire un meilleur travail et avec moins de risques de blessure en travaillant au taux de charge pour lequel il a été conçu.
- 8) N'essayez pas d'utiliser l'appareil hors de votre portée normale - Gardez votre équilibre et les pieds bien ancrés en tout temps.
- 9) Restez alerte - Faites attention à ce que vous faites. Utilisez le bon sens. N'utilisez pas l'appareil lorsque vous êtes fatigué.
- 10) Entrez à l'intérieur les appareils qui ne sont pas utilisés fréquemment - Lorsqu'inutilisés, les appareils devraient être entreposés à l'intérieur dans un endroit sec, élevé et gardé sous clef, hors de la portée des enfants.
- 11) Entretenez les appareils avec soins - Gardez les arêtes de coupe aiguisées et propres pour une meilleure performance et risque réduit de blessure. Suivez les instructions pour lubrifier et changer les accessoires. Gardez les poignées sèches, propres, et libres d'huile et de graisse.
- 12) Vérifier les pièces endommagées - Avant d'employer l'appareil, une garde ou autre pièce endommagée devrait être soigneusement vérifiée afin de déterminer qu'elle fonctionnera correctement et exécutera la fonction

pour laquelle elle a été conçue. Vérifier l'alignement des parties mobiles, leur pincement, la brisure de pièces, montage, et toute autre condition qui peut affecter son opération. Une garde ou autre pièce endommagée devrait être correctement réparée ou remplacée par un centre de service autorisé à moins d'avis contraire ailleurs dans ce manuel.

Consignes de sécurité pour tous les appareils de jardinage fonctionnant avec une batterie

1. Consignes de sécurité pour tous les appareils de jardinage fonctionnant avec une batterie:
 - a) Ne chargez pas l'outil sous la pluie, ou dans des endroits mouillés.
 - b) N'utilisez pas des outils alimentés à piles sous la pluie.
 - c) Enlevez ou déconnectez les piles avant l'entretien, nettoyage ou enlèvement de matériel de l'outil de jardinage.
2. Pour tous les appareils fonctionnant sur batteries, employez une batterie amovible ou séparable:
 - a) Utilisez seulement des piles de type ou grosseurs suivants: WA3525/WA3520
 - b) Ne disposez pas des piles en les jetant dans feu. La cellule peut exploser. Vérifiez les réglementations locales pour de possibles instructions spéciales de disposition.
 - c) N'ouvrez pas et ne modifiez pas la pile(s). L'électrolyte qui peut s'en échapper est corrosif et peut causer des dommages à vos yeux ou à votre peau. Il peut être toxique si avalé.
 - d) Lorsque vous manipulez des piles, faites attention de ne pas les court-circuiter avec des matériaux conducteurs tels que bagues, bracelets, et clefs. La pile ou le conducteur peut surchauffer et causer des brûlures.
3. Évitez les démarrages non intentionnels - Ne transportez pas les appareils alors qu'ils sont connectés et que vous avez le doigt sur le commutateur. Soyez certain que le commutateur est en position « OFF » lorsque connecté.

CONSERVEZ CES INSTRUCTIONS

INSTRUCTIONS SUPPLÉMENTAIRES CONCERNANT LA SÉCURITÉ DE VOTRE OUTIL

AVERTISSEMENT CONSIGNES DE SÉCURITÉ

Vous devez lorsque vous utilisez des appareils électriques toujours prendre des précautions élémentaires, y compris les suivantes:

LISEZ TOUTES LES INSTRUCTIONS AVANT D'UTILISER CET APPAREIL

 **AVERTISSEMENT - Pour réduire le risque d'incendie, d'électrocution ou de blessure:**



1. Pour réduire le risque d'électrocution. Ne pas utiliser sur surfaces mouillées. Garder le à l'abri de la pluie . Rangez à l'intérieur.
2. Ne pas le laisser utiliser comme un jouet. Une surveillance toute particulière est exigée quand il est utilisé par ou à proximité d'enfants.
3. N'utiliser que selon les instructions décrites dans le manuel. N'utiliser que selon les pièces jointes recommandées du fabricant.
4. Si l'appareil ne fonctionne pas comme il devrait, s'il a été tombé, endommagé, laissé dehors, ou

- immergé dans du liquide, apportez-le dans un centre de réparation.
5. Gardez les cheveux, les vêtements larges, les doigts, et toutes les parties du corps éloignés des ouvertures et des pièces en mouvement.
 6. Ne pas recharger l'appareil sur une prise extérieure.
 7. Employez uniquement le chargeur fourni par le fabricant pour la recharge de l'appareil.
 8. Ne pas mettre l'appareil au feu même lorsqu'il est gravement endommagé, car cela pourrait faire exploser les piles.
 9. Ne pas jeter d'objets dans les orifices. Ne pas utiliser avec un orifice bloqué; gardez libre de poussière, peluche, cheveux, et n'importe quoi qui peut réduire les flux d'air.
 10. Ne touchez pas la prise ou l'appareil avec les mains mouillées.
 11. Ne quittez pas l'appareil lorsqu'il est branché. Débranchez-le de la prise murale lorsque vous ne l'utilisez pas ou avant de le réparer.
 12. Eteignez toutes les commandes avant de débrancher l'appareil.
 13. Soyez particulièrement précautionneux lorsque vous utilisez l'appareil dans des escaliers.

CONSIGNES GÉNÉRALES DE SÉCURITÉ CONCERNANT LA BATTERIE

- 1)  **AVERTISSEMENT: Risque d'incendie et de brûlures. Ne démontez pas, ne chauffez pas à une température supérieure à 100°C (212°F) et n'incinerez pas l'appareil. N'exposez pas les piles cellulaires ou la batterie à la chaleur ou au feu. Évitez de ranger la batterie dans un**

endroit exposé à la lumière directe du soleil.

- 2) **Jetez rapidement les piles usagées. Lors de l'élimination des piles cellulaires ou des batteries, gardez les piles ou les batteries de types électrochimiques différents séparés les uns des autres.**
- 3) **Gardez les piles hors de portée des enfants et dans leur emballage d'origine jusqu'au moment de vous en servir.**
- 4) **Ne mettez jamais les piles dans la bouche. En cas d'ingestion, consultez avec votre médecin ou un centre antipoison.**
- 5) **ATTENTION - La batterie utilisée dans cet appareil peut présenter un risque d'incendie ou de brûlure chimique si elle n'est pas utilisée avec soin. Remplacez la batterie usée uniquement avec une batterie WORX. L'utilisation de toute autre batterie peut engendrer un risque d'incendie ou d'explosion.**
- 6)  **AVERTISSEMENT: N'utilisez pas la batterie ou l'appareil s'il est visiblement endommagé.**
- 7)  **AVERTISSEMENT: Ne modifiez pas et n'essayez pas de réparer l'appareil ou la batterie vous-même.**
- 8) **LA BATTERIE DOIT ÊTRE RECYCLÉE;**
- 9) **Les bornes de contact d'une pile cellulaire ou d'une batterie ne doivent pas être mises en court-circuit. Ne placez pas en vrac les piles ou les batteries dans une boîte ou un tiroir où leurs bornes pourraient être mises en court-circuit par un matériau conducteur.**
- 10) **N'exposez pas la pile cellulaire ou la batterie à des chocs mécaniques.**
- 11) **Gardez les piles cellulaires et les batteries propres et sèches. Essayez les bornes de la pile cellulaire ou de la batterie avec un chiffon propre et sec si elles sont sales.**
- 12) **Ne laissez pas la pile cellulaire ou la batterie en charge lorsqu'elles ne sont pas utilisées.**
- 13) **Conservez les instructions originales**

accompagnant la pile cellulaire ou la batterie pour toute future référence.





14) N'utilisez pas un chargeur autre que celui spécifiquement conçu pour être utilisé avec l'équipement.

Accumulateurs besoin d'être rechargée avant l'utilisation. Les piles cellulaires et les batteries doivent toujours être chargées avant l'utilisation. Utilisez toujours le chargeur adapté et reportez-vous aux instructions du fabricant ou au manuel de l'équipement pour suivre les instructions concernant la procédure de charge.

- 15) Si possible, enlevez la batterie de l'équipement lorsqu'il n'est pas utilisé.
- 16) Pour éviter le démarrage non intentionnel, s'assurer que le bouton de démarrage est en position d'arrêt avant de brancher l'appareil au chargeur ou de le prendre ou de le transporter. Un accident pourrait arriver si vous vous promenez avec l'appareil avec le doigt sur l'interrupteur ou sur le dispositif de charge dont l'interrupteur est en position de charge.
- 17) Débranchez le bloc de batterie de l'appareil avant de faire des réglages, de remplacer des accessoires ou de ranger l'appareil. De telles mesures de sécurité réduisent les risques de démarrer l'appareil accidentellement.
- 18) Dans des conditions d'utilisation abusive, du liquide pourrait s'éjecter de la batterie; évitez tout contact. Si vous entrez accidentellement en contact avec le liquide, passez la partie du corps touchée sous le robinet. Si vos yeux entrent en contact avec le liquide, vous devez consulter immédiatement un médecin. Le liquide expulsé de la batterie peut causer des irritations ou des brûlures.
- 19) Faites faire le service par un technicien de réparation compétent qui ne doit utiliser que des pièces de rechange identiques. Ceci maintiendra la sécurité du produit.

CONSERVEZ CES INSTRUCTIONS

SYMBOLES

	Afin de réduire les risques de blessure, l'utilisateur doit lire ce mode d'emploi
	Portez une protection auditive
	Portez un protecteur oculaire
	Ne laisser personne aux alentours
	Avertissement de danger
	Ne pas utiliser l'appareil ou le laisser à l'extérieur lorsqu'il pleut.
	Retirer le bloc-piles de l'outil avant d'effectuer tout ajustement, entretien ou maintenance
	Batterie Li-ion. Les batteries doivent être recyclées en collecte sélective.
	call2recycle POSITEC Inc. a formé un partenariat avec RBRC Corporation pour le recyclage des batteries Positec portant le sceau RBRC-call2recycle. Pour la protection de l'environnement, veillez à ne pas jeter les batteries aux poubelles. À la fin du cycle de vie de la batterie, appelez 1-800-822-8837 pour un service gratuit qui mettra la batterie au rebut selon les règles de l'art.





INSTRUCTIONS D'OPERATION

UTILISATION PRÉVUE:

La souffeuse est conçue pour une utilisation privée uniquement. Utilisez la souffeuse en extérieur pour déplacer des débris selon les besoins.

Assemblage & Fonctionnement

ACTION	SCHEMA
Montage et démontage du tube de la souffeuse	Voir Fig. A & B
Installation et remplacement du bloc de batterie REMARQUE: Enfoncez le système de verrouillage de la batterie et retirez la batterie de l'outil. Une fois rechargée, remplacez la batterie dans son emplacement. Une simple pression d'insertion sera suffisante.	Voir Fig. C & D
Chargement de la batterie Pour plus d'informations, se référer au manuel WA3742  AVERTISSEMENT: Le chargeur et le bloc-piles ont été conçus spécifiquement pour travailler ensemble, alors ne tentez pas d'utiliser d'autres dispositifs. Ne jamais insérer ou permettre que des objets métalliques soient introduits dans les bornes de connexions de votre chargeur ou bloc-pile, parce qu'une défaillance électrique et un danger vont se produire. AVANT D'UTILISER VOTRE SOUFFLEUSE SANS FIL Votre bloc-pile n'est PAS CHARGÉ. Il faut donc le recharger une fois avant d'utiliser l'outil.	Voir Fig. E
Démarrage & Arrêt  AVERTISSEMENT! L'outil fonctionne encore pendant quelques secondes une fois qu'il est éteint. Laissez le moteur atteindre un arrêt complet avant de poser l'outil à terre.	Voir Fig. F

Utilisation de la souffeuse CONSEILS D'UTILISATION

- Tenez le tube d'éjection approximativement à 8" au-dessus du sol durant le fonctionnement de l'outil. Effectuez un mouvement de balayage d'un côté à l'autre. Avancez lentement tout en gardant le tas de feuilles et de débris devant vous.
- Il est plus facile de jeter un tas de débris et de feuilles une fois qu'il est rassemblé.



ATTENTION!

- Ne soufflez pas des objets durs comme des clous, des boulons ou des pierres.
- N'opérez pas la souffeuse à proximité de spectateurs ou d'animaux.
- Prenez des précautions particulières lorsque vous nettoyez des débris sur des escaliers ou autres zones étroites.
- Portez des lunettes de sécurité ou autre protection adaptée pour les yeux, un pantalon et des chaussures.

Voir Fig. G

15

NETTOYAGE DE L'OUTIL

Nettoyez régulièrement l'outil.



AVERTISSEMENT! Gardez le produit au sec. Ne l'arrosez jamais avec de l'eau.

- Pour nettoyer l'outil, utilisez une solution d'eau savonneuse et un chiffon humide.
- N'utilisez aucun type de détergeant, de nettoyant ou de solvant qui contient des agents chimiques risquant d'endommager le plastique de l'outil.
- Des roulements auto-lubrifiés sont installés dans l'outil. Aucune lubrification n'est donc requise.

1. MANGO

2. INTERRUPTOR

3. ALOJAMIENTO DE VENTILADOR

4. BOTÓN DE LIBERACIÓN DEL TUBO

5. TUBO DE ASPIRADO SUPERIOR

6. TUBO DE ASPIRADO INFERIOR

7. CUBIERTA DEL MOTOR

8. PAQUETE DE BATERÍAS

9. LENGÜETAS DE LIBERACIÓN DE LAS BATERÍAS

No todos los accesorios ilustrados o descritos se incluyen junto con el producto estándar.

DATOS TÉCNICOS

	WG546	WG546.9
Tensión nominal	20V \equiv Máximo*	
Velocidad del aire	I: 60mph (97km/h) II: 90mph (145km/h)	
Flujo de aire	I: 225cfm (6.4m ³ /min) II: 340cfm (9.6m ³ /min)	
Tiempo de Carga	5hr (aprox.)	/
Peso de la máquina	5.7lbs (2.6kg)	4.9lbs (2.2kg)

* Voltaje medido sin carga de trabajo. El voltaje inicial de la batería alcanza un máximo de 20 V. El voltaje nominal es 18 V.

ACCESORIOS

	WG546	WG546.9
Batería	1 (WA3525)	/
Cargador	1 (WA3742)	/

Le recomendamos que compre todos los accesorios en la tienda donde adquirió la herramienta. Use accesorios de buena calidad una marca bien conocida. Seleccione los que más convengan al trabajo que intenta hacer. Consulte el empaque de los accesorios para obtener más detalles. El personal de la tienda también puede ayudarle y aconsejarle.

**Soplador inalámbrico de litio
de 20V máximo**

ES



¡ADVERTENCIA! El polvo originado por la utilización de herramientas motorizadas contiene químicos que, según el Estado de California, causan cáncer, defectos congénitos y otros daños reproductivos. Algunos ejemplos de esos productos químicos son:

- El plomo de las pinturas a base de plomo;
- La sílice cristalina de los ladrillos, del cemento y de otros productos de albañilería;
- El arsénico y el cromo de la madera tratada químicamente.

El riesgo que se corre a causa del contacto con esos productos varía según la frecuencia con que usted realice este tipo de trabajos. Con el fin de reducir su exposición a esas substancias químicas: trabaje en un área bien ventilada; utilice un equipo de seguridad adecuado, tal como una máscara contra el polvo especialmente diseñada para filtrar partículas microscópicas.



ADVERTENCIA: Este producto podría contener plomo, ftalato y otros químicos identificados por el Estado de California como causantes de cáncer, defectos congénitos y otras lesiones reproductivas. Lávese las manos después de utilizar.

INSTRUCCIONES DE SEGURIDAD IMPORTANTES



¡ADVERTENCIA! Cuando se emplean herramientas eléctricas para jardinería, siempre deben seguirse ciertas pautas básicas de seguridad a fin de reducir el riesgo de incendio, descarga eléctrica o lesión seria, incluyendo las siguientes:



¡ADVERTENCIA! Lea y comprenda todas las instrucciones

PARA TODAS LAS HERRAMIENTAS

- 1) Evite ambientes peligrosos - No utilice las herramientas en lugares húmedos o mojados.
- 2) No trabaje bajo la lluvia.

- 3) Mantenga alejados a los niños - Todos los visitantes deben mantenerse a distancia del área de trabajo.
- 4) Vístase apropiadamente - No use ropas sueltas o alhajas, ya que pueden quedar atrapadas en las piezas móviles. Cuando se trabaja al aire libre se recomienda el uso de guantes de goma y calzado resistente. Emplee protección adecuada para contener el cabello largo.
- 5) Utilice gafas de seguridad - Emplee siempre máscara para la cara o máscara anti-polvo en operaciones donde se emite mucho polvo.
- 6) Utilice la herramienta correcta - Emplee la herramienta únicamente para la finalidad para la cual fue diseñada.
- 7) No fuerce la herramienta - Hará un trabajo mejor y más seguro a la velocidad para la cual fue diseñada.
- 8) No se extralimite - Manténgase firme y con buen equilibrio en todo momento.
- 9) Permanezca alerta - Ponga siempre atención en lo que está haciendo. Utilice el sentido común. No opere la herramienta cuando esté cansado.
- 10) Guarde las herramientas que no usa en lugares cerrados - Cuando no se encuentran en uso, las herramientas deben guardarse en un lugar seco, elevado o cerrado con llave, lejos del alcance de los niños.
- 11) Mantenga la herramienta con cuidado - Conserve los bordes cortantes limpios y bien afilados, a fin de obtener el mejor rendimiento y reducir los riesgos de lesiones. Siga las instrucciones para la lubricación y el cambio de accesorios. Mantenga los mangos secos, limpios y libres de aceite y grasa.
- 12) Verifique las piezas dañadas - Las guardas protectoras u otras partes dañadas deben verificarse cuidadosamente antes de cualquier uso futuro de la herramienta, a fin de determinar si funcionarán correctamente y realizarán la función prevista. Compruebe que las piezas móviles se encuentren alineadas y correctamente ajustadas, que no haya rotura de piezas, de montaje o

cualquier otra condición que pueda afectar su funcionamiento. Una guarda protectora u otra pieza que se encuentre dañada debe ser reparada o sustituida correctamente en un centro de servicio autorizado, a menos que en este manual de instrucciones se indique lo contrario.

ADVERTENCIAS DE SEGURIDAD PARA LAS HERRAMIENTAS DE JARDINERÍA A BATERÍA

1. Advertencias de seguridad para las herramientas de jardinería a batería:
 - a) No cargue el artefacto en la lluvia, o en lugares húmedos.
 - b) No use artefactos a batería bajo la lluvia.
 - c) Saque o desconecte la batería antes de reparar, limpiar o remover material del artefacto de jardinería.
2. Para todos los productos a batería que empleen una batería extraíble o independiente:
 - a) Use únicamente el siguiente tipo y tamaño de baterías: WA3525/WA3520
 - b) No tire las baterías al fuego. Pueden llegar a explotar. Consulte los códigos locales para obtener instrucciones especiales de desecho.
 - c) No abra ni mutile las baterías. El electrolito que se puede liberar es corrosivo y puede provocar daños a los ojos o la piel. Puede ser tóxico si se traga.
 - d) Tenga cuidado al manipular la batería para no hacer un cortocircuito con materiales conductores como anillos, brazaletes y llaves. La batería o el conductor pueden recalentarse y causar quemaduras.
3. Evite el arranque accidental - No transporte la herramienta enchufada con el dedo en el interruptor. Cerciórese de que el interruptor esté apagado cuando enchufe la máquina.

CONSERVE ESTAS INSTRUCCIONES

INFORMACIÓN DE SEGURIDAD ADICIONAL DE LA HERRAMIENTA

ADVERTENCIA INSTRUCCIONES DE SEGURIDAD

Al utilizar una herramienta eléctrica, se deben tener en cuenta precauciones básicas, incluidas las siguientes:

LEA TODAS LAS INSTRUCCIONES ANTES DE UTILIZAR ESTA HERRAMIENTA



ADVERTENCIA - Para reducir el riesgo de incendio, descarga eléctrica o lesión:



1. Para reducir el riesgo de descarga eléctrica, no exponga el aparato a la lluvia. Consérvelo en un entorno interior. No lo utilice sobre superficies mojadas.
2. No permita que se utilice el aparato como un juguete. Preste atención si se utiliza por o en las cercanías de niños.
3. Utilice el aparato únicamente como se describe en el manual. Utilice sólo los componentes recomendados por el fabricante.
4. Si el aparato no funciona como debiera, se ha caído, queda en el exterior o se sumerge en agua, envíelo al departamento de servicio técnico.
5. Mantenga el pelo, las prendas holgadas, los dedos y todas las demás partes del cuerpo alejadas de

- las aberturas y partes móviles.
- No cargue la unidad en exteriores.
 - Utilice sólo el cargador suministrado por el fabricante para realizar la recarga.
 - No incinere el producto incluso si presenta daños graves. Las baterías pueden explotar en un incendio.
 - No coloque ningún objeto sobre las aberturas. No utilice el aparato bloqueando ninguna abertura. Mantenga el aparato limpio de polvo, hebras, pelo o cualquier otra cosa que pudiera reducir el flujo de aire.
 - No manipule el enchufe ni el aparato con las manos mojadas.
 - No abandone el aparato cuando se encuentre conectado. Desconéctelo de la toma si no se encuentra en uso y antes de repararlo.
 - Desactive todos los controles antes de desconectar.
 - Tenga especial cuidado si realiza la limpieza montado sobre una escalera.

ADVERTENCIAS DE SEGURIDAD GENERAL PARA EL PAQUETE DE BATERÍA

-  **ADVERTENCIA: Riesgo de incendio y quemaduras. No desarmar, calentar por encima de los 100°C (212°F), ni incinerar. No exponga las celdas o baterías al calor o fuego. Evite guardar a la luz directa del sol.**
- Deseche las baterías usadas de inmediato. Cuando deseche las celdas o baterías secundarias, mantenga las celdas o baterías de sistemas electroquímicos diferentes separadas entre sí.**
- Mantenga las baterías fuera del alcance de los niños y en el paquete original hasta que estén listas para**

usar.









- Nunca se lleve las baterías a la boca. Si se tragan, contacte a su médico o al centro de control de envenenamiento local.**
- PRECAUCIÓN - La batería usada en este dispositivo puede presentar riesgo de incendio o quemadura química si se manipula en forma incorrecta. Reemplace la batería con (WORX) solamente. El uso de otra batería puede presentar riesgo de incendio o explosión**
-  **ADVERTENCIA: no use un paquete de batería o dispositivo visiblemente dañado según corresponda.**
-  **ADVERTENCIA: no modifique ni intente reparar el dispositivo o batería según corresponda.**
- LA BATERÍA DEBE RECICLARSE**
- Evite cortocircuitos de celda o baterías. No guarde las celdas o baterías en forma peligrosa en una caja o cajón donde puedan hacer cortocircuito entre sí o con materiales conductivos.**
- No someta las celdas o baterías a descargas mecánicas.**
- Mantenga las celdas y baterías limpias y secas.** Limpie las terminales de batería o celda con un paño seco y limpio si se ensucian.
- No mantenga en carga las celdas y baterías secundarias cuando no estén en uso.**
- Conserve la información de la batería y celda originales para referencia futura.**
- No use cargadores que no sean los específicamente suministrados para uso con el equipo.** Las celdas y baterías secundarias se deben cargar antes del uso. Siempre use el cargador correcto y consulte las instrucciones del fabricante o el manual del equipo para saber las instrucciones correctas de carga.
- Cuando sea posible quite la batería del equipo cuando no esté en uso.
- Evite un encendido no intencional.

Asegúrese de que el interruptor se encuentre en la posición de apagado antes de realizar la conexión con la batería, recoger o transportar la herramienta. El transporte de la herramienta con el dedo sobre el interruptor o con una herramienta que está energizada y posee el interruptor en la posición de encendido puede provocar accidentes.

- 17) Desconecte la batería de la herramienta antes de realizar ajustes, cambiar accesorios o almacenar la herramienta. Dichas medidas de seguridad preventivas reducen el riesgo de encender la herramienta de forma accidental.
- 18) En condiciones de uso abusivo, es posible que se expulse líquido desde la batería. Evite el contacto. Si ocurre un contacto accidental, enjuague con agua. Si el líquido entra en contacto con los ojos, solicite asistencia médica. El líquido expulsado desde la batería podría causar irritación o quemaduras.
- 19) Solicite el servicio técnico a una persona de reparación calificada solo utilizando piezas de reemplazo idénticas. Esto garantizará que se mantenga la seguridad del producto.

CONSERVE ESTAS INSTRUCCIONES

SÍMBOLOS



	Para reducir el riesgo de lesiones, el usuario deberá leer el manual de instrucciones
	Use lentes de seguridad
	Use protección auditiva
	Mantenga alejadas a las personas que se encuentran cerca
	Advertencia de peligro
	No utilice bajo la lluvia o deje en exteriores mientras llueve.
	Retire el Paquete de la batería de la herramienta antes de realizar cualquier ajuste, servicio o mantenimiento.
	Batería de iones de litio. Recolección por separado. La batería deberá reciclarse.
	call2recycle POSITEC Inc. ha establecido una asociación con la empresa RBRC para el reciclaje de todas las baterías Positec que posean el sello RBRC-call2recycle. Para contribuir con la protección del medio ambiente, no deseche las baterías como residuos normales. Después de que haya finalizado el ciclo de vida útil de la batería, comuníquese al 1-800-822-8837 para acceder al servicio gratuito.

FUNCIONAMIENTO

USO DESTINADO

El soplador se encuentra diseñado sólo para uso residencial. Utilice el soplador en exteriores para mover los desechos cuando sea necesario.

Ensamble & Funcionamiento

ACCIÓN	FIGURA
Armado o desarmado del tubo del soplador	Consulte la Figura A & B
Instalación y extracción de la batería NOTA: Presione la traba de liberación de la batería y extráigala de la herramienta. Luego de la recarga, deslice la batería en el puerto para la batería de la herramienta. Basta con deslizarla y ejercer una leve presión.	Consulte la Figura C & D
Carga de la batería Se pueden encontrar más detalles en el manual del WA3742  ADVERTENCIA: Tanto el cargador como el pack de batería están diseñados para operar conjuntamente, de modo que no debe utilizarse ningún otro dispositivo. Nunca inserte objetos metálicos en las conexiones del cargador o del pack de batería, pues incurriría en peligro de avería eléctrica. ANTES DE UTILIZAR LA SOPLADORA SIN CABLES Su batería está DESCARGADA y debe cargarla antes de usarla.	Consulte la Figura E
Encendido y Apagado  ¡ADVERTENCIA! La herramienta seguirá funcionando durante algunos segundos luego de que haya sido apagada. Espere a que el motor se detenga por completo antes de apoyar la herramienta.	Consulte la Figura F

Soplado

SUGERENCIAS DE USUARIO

- Sostenga el tubo de soplado a aproximadamente 8" por encima del suelo mientras utiliza la herramienta. Realice un movimiento de barrido de lado a lado. Avance lentamente manteniendo los residuos/hojas acumuladas frente a usted.
- Después de crear una pila con las hojas/residuos, será más fácil deshacerse de la pila.



PRECAUCIÓN!

- No realice el soplado de objetos duros como clavos, pernos o rocas.
- No utilice el soplador cerca de personas o mascotas.
- Tenga sumo cuidado cuando se realice la limpieza de desechos en escaleras u otras áreas pequeñas.
- Utilice anteojos de seguridad u otra protección ocular apropiada, pantalones largos y zapatos.

Consulte la Figura G

LIMPIAR LA HERRAMIENTA

Limpie la herramienta con regularidad.



¡ADVERTENCIA! Mantenga limpio el producto. No pulverice agua sobre él bajo ninguna circunstancia.

- Para limpiar la herramienta, utilice sólo jabón suave y un paño húmedo.
- No utilice ningún tipo de detergente, limpiador o disolvente que pueda contener productos químicos. Podría dañar seriamente la carcasa de plástico.
- Su producto utiliza rodamientos autolubricados, por lo que no necesitan lubricación.

CAUTION/ATTENTION/PRECAUCIÓN



**LITHIUM ION BATTERY
BATTERIE AU LITHIUM-ION
BATERÍA DE ION DE LITIO**



Do Not Load or Transport Package if Damaged
Il est interdit de charger ou de transporter le paquet s'il est endommagé
No cargue o transporte el paquete si está dañado

For more information, call / Pour plus d'informations, appelez-le / Para mayor información, llame al
Within USA and Canada / Aux États-Unis et au Canada / Dentro de EUA y
Canada: 1-800-424-9300

Outside USA and Canada / Hors des États-Unis et du Canada / Fuera de
EUA y Canadá: +1-703-741-5970

Non Emergency / Hors urgence / No Emergencia: 855-694-2388

WORX

it's your nature

www.worx.com

Copyright © 2015, Positec. All Rights Reserved.

Copyright © 2015, Positec. Tous droits réservés.

© Derechos reservados 2015, Positec. Todos los derechos reservados.

2CBV04APK11000A0